

Iluminação de Emergência s/ Fiação

ESPECIFICAÇÕES
1- LUMINÁRIA SEM FIOÇÃO PARA BOM ABANDONO E BOMBADEIRO DE SAÍDA DE EMERGÊNCIA...

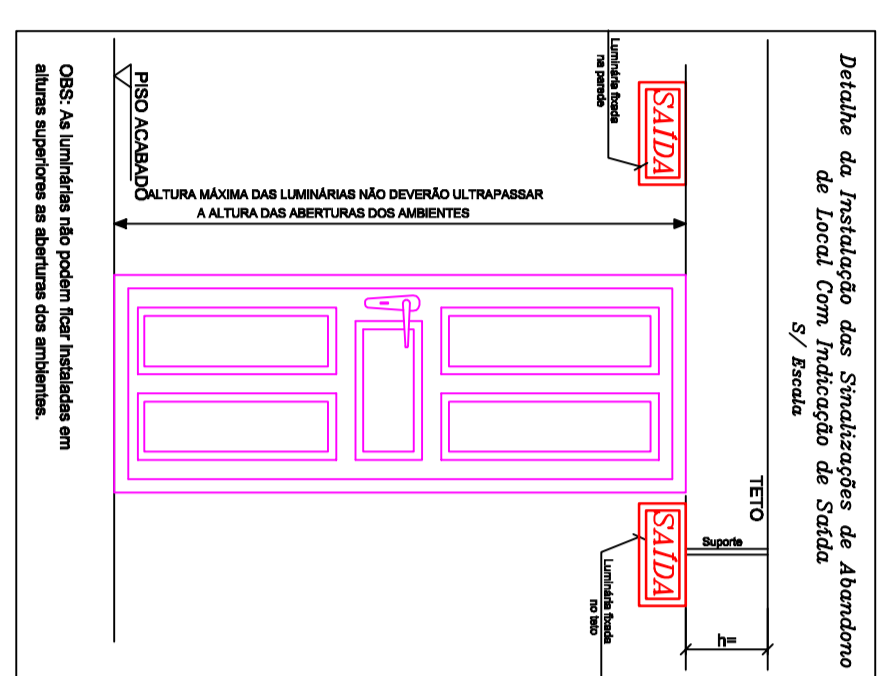
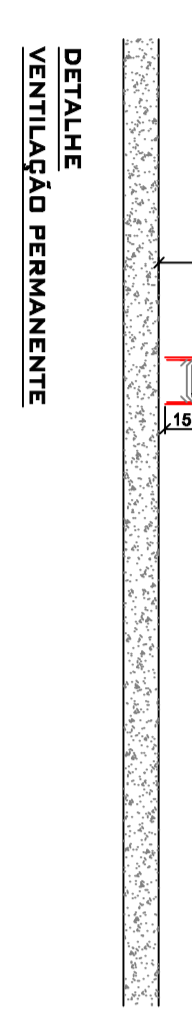
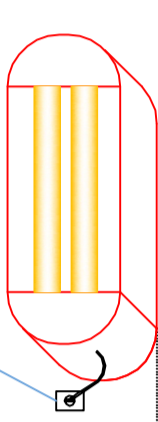

Luzes de Sinalização de Abandono de Local Com Indicador de Saída s/ Fiação

ESPECIFICAÇÕES
Abandono de local de trabalho, Bom Abandono e Bomba de Emergência...

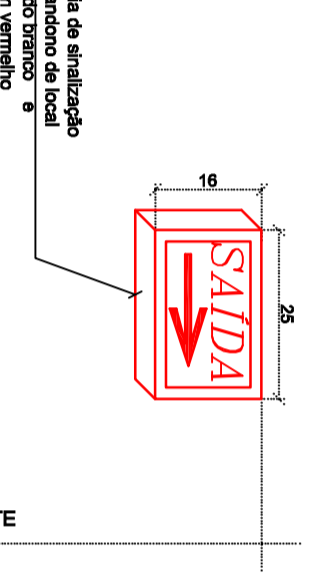

Detalle Externo

PROTECTOR DE CHUVA E INIBIDOR DE VIBRAÇÕES NA TUBERIA DE CONDUTA ELÉTRICA...



FACHADA

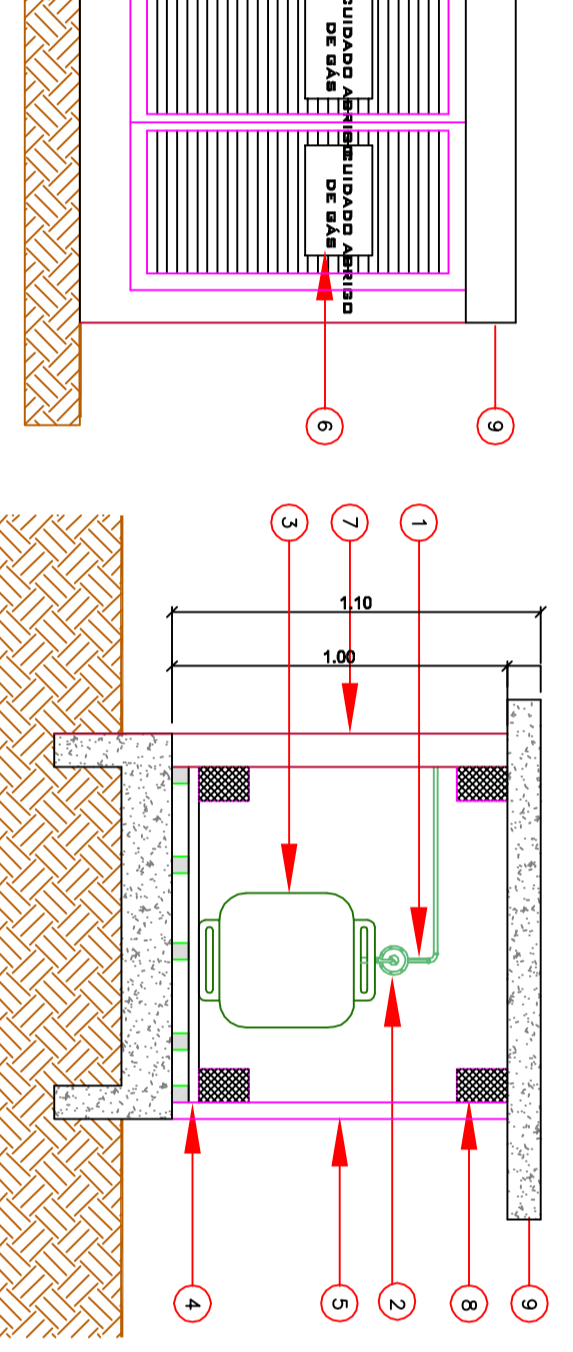

CORTE

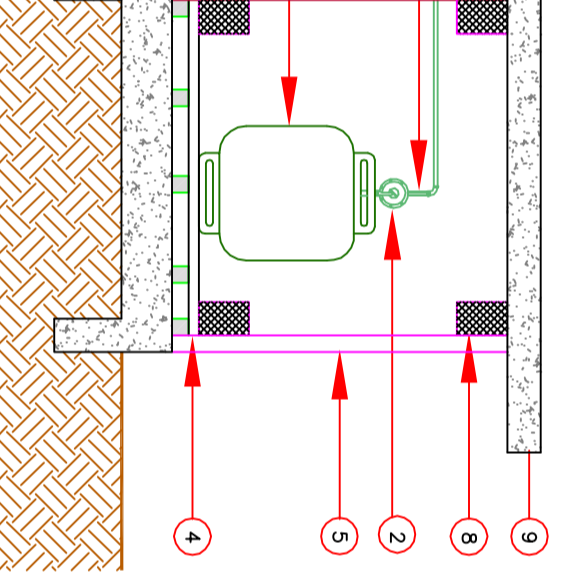

LEGENDA - ABANDONO DE LUGAR
1 - TUBO GALVANIZADO 3x1/2"
2 - VÁLVULA (ESTADO ABERTO) PRESSEADO COM A 4,03 kg/cm²...

PLANTA BAIXA



LEGENDA - ABANDONO DE LUGAR (continued)
10 - TUBO GALVANIZADO 3x1/2"
11 - VÁLVULA (ESTADO ABERTO) PRESSEADO COM A 4,03 kg/cm²...

DETALHE DO CABO FIBRAS

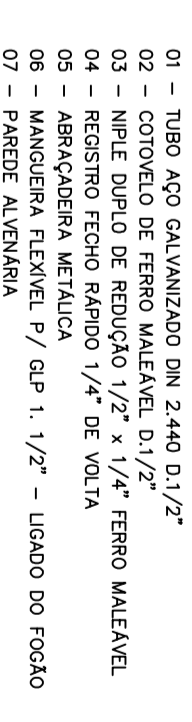

Table with 2 columns: Símbolo (symbols like a circle with 'SAÍDA' or a square with 'LUMINÁRIA') and Descrição (description of the symbol, e.g., 'Luminação de emergência sem fiação...')

Preventivo Contra Incêndio
Edifício - 179

Client information form for 'ASSOCIAÇÃO DOS MUNICÍPIOS DO PLANALTO SUL DE STA. CATARINA', including address 'ABDON BATISTA - SC' and contact details for 'AMPLAS SC'.

Quando solicitado, reservamos o não poder ser ampliado, reproduzido ou vendido sem autorização de AMPLAS - Admitindo-se a validade, sendo proibida a cópia, distribuição...